

ДИСКИ ИНСТРУМЕНТАЛЬНЫЕ



Диски инструментальные восьмипозиционные 008ПМ.000.40, 020.0100.000.40, ДИП 8 предназначены для установки резцедержателей с цилиндрическим хвостовиком диаметром 40 мм по ГОСТ 24900 (ISO 10889).

Диск 008ПМ.000.40 устанавливается на головку автоматическую универсальную УГ 9326 производства Гомельского завода станочных узлов.

Диск 020.0100.000.40 устанавливается на головку автоматическую универсальную ГД-8.

Диск ДИП 8 устанавливается на головки автоматические поворотные фирмы "Sauter" тип 0.5.473.516 или аналогичные.

Диски изготавливаются с припусками в отверстиях под инструмент с диаметрами D. Окончательная обработка отверстий D в размер $\varnothing 40H7$ производится по месту с установкой на конкретной делительной головке. Диски изготавливаются в правостороннем исполнении.

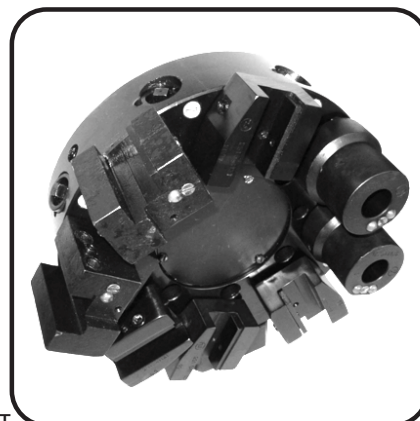

008ПМ.000.40

020.0100.000.40

ДИП 8

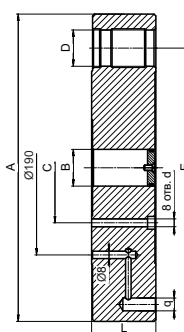
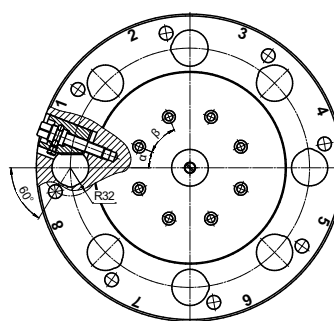
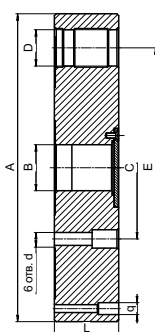
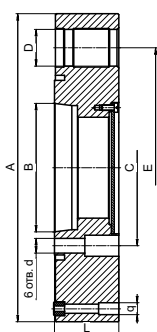
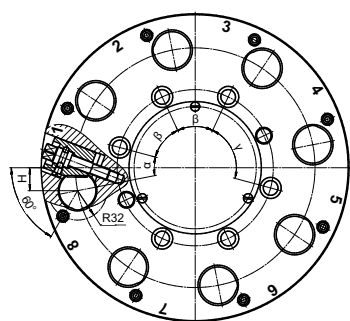

| Модель | Значения | | | | | | | | | | | | Масса, кг | |
|-----------------|-------------------|---|-------------------|------------|----------------------|-----------------------|----|----|------------------------------------|-------------------|-----------------|--------------|--------------|----------|
| | A | B | C | D | | E | H | L | q | d | α | β | | γ |
| 008ПМ.000.40 | $\varnothing 335$ | $\varnothing 139,719$ (конус №8 ГОСТ 12595) | $\varnothing 170$ | поз. 1 | $\varnothing 39,5H9$ | $\varnothing 260,837$ | 25 | 70 | $\varnothing 13_{-0,053}^{-0,074}$ | $\varnothing 16$ | $26^{\circ}3'$ | 50° | 80° | 32,5 |
| | | | | поз. 2...8 | $\varnothing 39,3$ | | | | | | | | | |
| 020.0100.000.40 | $\varnothing 335$ | $\varnothing 50H7$ | $\varnothing 155$ | поз. 1 | $\varnothing 39,5H9$ | $\varnothing 260,837$ | 25 | 70 | $\varnothing 13_{-0,053}^{-0,074}$ | $\varnothing 14$ | $26^{\circ}3'$ | 50° | 80° | 38,5 |
| | | | | поз. 2...8 | $\varnothing 39,3$ | | | | | | | | | |
| ДИП 8 | $\varnothing 335$ | $\varnothing 40H7$ | $\varnothing 120$ | поз. 1 | $\varnothing 39,5H7$ | $\varnothing 260,837$ | - | 70 | $\varnothing 13_{-0,053}^{-0,074}$ | $\varnothing 8,5$ | $22^{\circ}30'$ | 45° | - | 40,0 |
| | | | | поз. 2...8 | $\varnothing 39,3$ | | | | | | | | | |

ГОЛОВКА ДИСКОВАЯ ШЕСТИПОЗИЦИОННАЯ



Головка предназначена для установки шести резцов сечением 25x25 мм и трех резцедержателей с цилиндрическим хвостовиком диаметром 50 мм, устанавливаемых в спецблоки на головку.

УГ9321.003.000.000.50

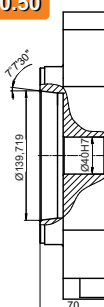
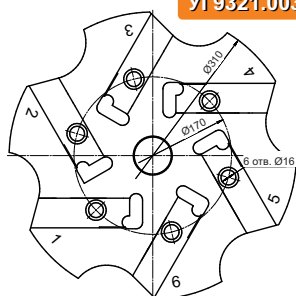

Габариты головки без блоков:
диаметр 310 мм,
высота 70 мм.
масса - 19,7 кг.

Габариты головки с блоками:
диаметр 340 мм,
высота 157 мм.
масса - 36 кг.

